

Hoog-laag van 15 cm tot 80 cm.  
**Het floorline<sup>®</sup> 15|80 bed van bock.**

.bock<sup>®</sup> 

floorline<sup>®</sup> 15|80

Tijd voor een  
nieuwe categorie verpleegbedden.  
**Het floorline<sup>®</sup> assortiment  
van bock.**





# Het floorline<sup>®</sup> 15|80 bed. Dit wordt de nieuwe standaard voor zorgbedden.

Met het floorline<sup>®</sup> 15|80 bed heeft bock, gespecialiseerd in verpleegbedden en uitgaande van de praktijk, een eigen categorie van ultra lage bedden ontwikkeld. Zij houden hierbij rekening

met de specifieke behoeften van zowel de bewoners als het zorgpersoneel. Met het floorline<sup>®</sup> 15|80 bed bepaalt bock een nieuwe standaard voor valpreventie en zorgverlening.

# De voordelen van het floorline® 15|80 bed, een overzicht

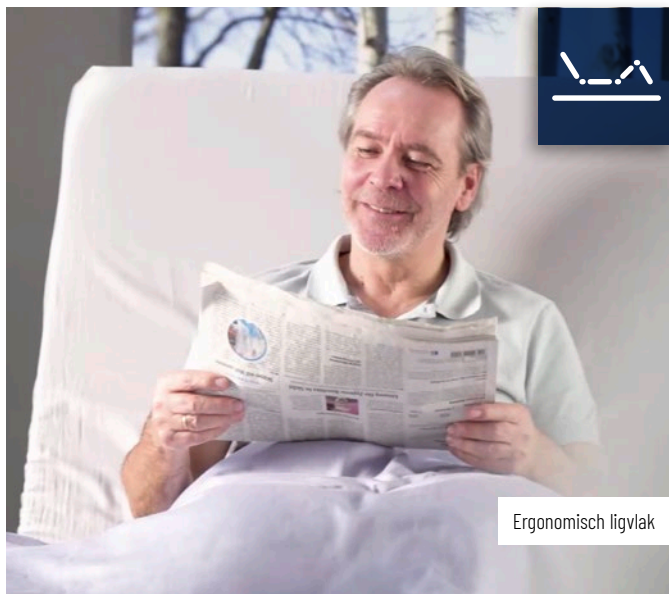



Het floorline® 15|80 bed wordt de nieuwe standaard voor val- en fractuur preventiebeleid.



Bewoners voelen zich veiliger bij het slapen.

# Laagste stand 15 cm: voor een optimale valpreventie

Door de hoogte van de laagste stand van het bed met 40 % te verminderen, van 25 cm naar 15 cm, kunnen de maatregelen ter voorkoming van de valincidenten sterk verminderd worden. De valsnelheid wordt met bijna 30 % verminderd en de valkracht is maar liefst 67 % lager\*. Het floorline 15|80 bed is veel veiliger voor bewoners en biedt de bewoners ook meer vrijheid.

### Meer autonomie

Maatregelen die de bewoners van hun vrijheid beroven zijn niet langer nodig, hierdoor wordt het psychisch minder belastend voor de bewoners. De bewoners ervaren een aanzienlijke psychologische verlichting. Tegelijkertijd wordt de mobiliteit bevorderd.

Valincidenten en de ernst ervan worden aanzienlijk beperkt door het floorline® 15|80 bed. Door vermindering van de valincidenten heeft de verpleging meer tijd voor de verzorging van de bewoners.

\* Source: Studie door Dr. George Zaphir, Australië (2014): Lowest Heights of Floor Level Beds: Fall Velocity and Impact Force Analysis and Resulting Injuries.

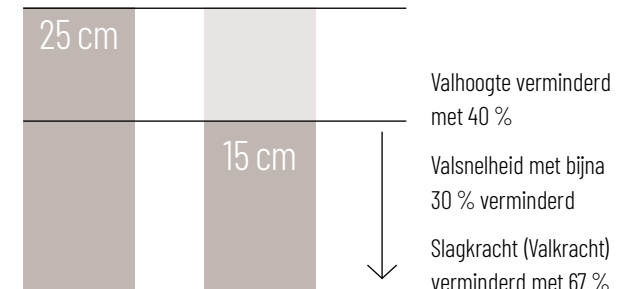



De werkhoogte tot 80 cm ondersteunt het ergonomisch werken.

De werkhoogte van 80 cm is ideaal voor de zorgkundigen

Het bock floorline® 15|80 bed kan worden verhoogd tot 80 cm. Met deze werkhoogte worden de dagelijkse zorghandelingen aan het bed vergemakkelijkt en kan er ergonomisch gewerkt worden.

Tussen de maximale hoogte van 80 cm en de laagste hoogte van 15 cm maakt het bed 2 automatische stops:

Stop nr. 1: een uitstap positie op 37,5 cm voor het veilig en comfortabel verlaten van het bed.

Stop nr. 2: een veiligheidsstop op 25 cm om beknelling te voorkomen.

Het betrouwbare bock dubbele schaarhefsysteem zorgt voor een optimale stabiliteit op elke hoogte. De verzorgings- en werkhoogte van 80 cm ondersteunt rugvriendelijk en kinesthetisch werken.

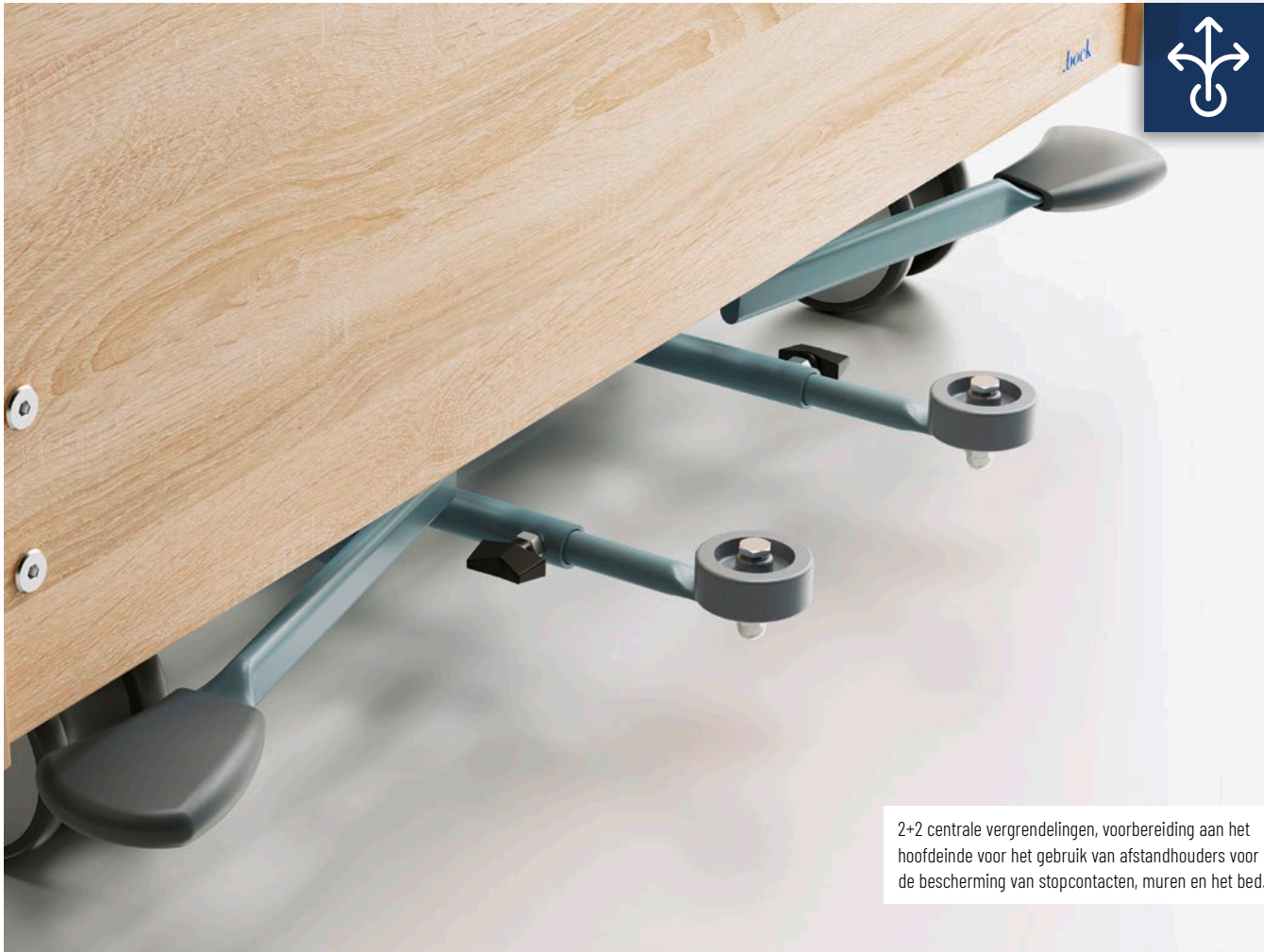

2+2 centrale vergrendelingen, voorbereiding aan het hoofdeinde voor het gebruik van afstandhouders voor de bescherming van stopcontacten, muren en het bed.



Door de smallere buitenafmetingen is het floorline 15|80 bed zeer wendbaar en is het gemakkelijk te manoeuvreren.



Richtingswielen aan beide zijden van het bed.

# Innovatief concept van de wielen: gemakkelijk en veilig te manoeuvreren

Een zorgbed dat normen wil stellen, moet rekening houden met het zorgproces tot in het kleinste detail. Dit betekent dat de zorgverleners de best mogelijke ondersteuning moeten krijgen. Het floorline® 15|80 bed is zeer gemakkelijk te bedienen. Drie grote dubbele zwenkwielen per zijde (2 × Ø 100 en 1 × Ø 75 mm) met een richtingswiel zorgen voor

een goede wendbaarheid. De centrale vergrendeling is makkelijk te bedienen aan beide zijden van het bed. Met zijn smalle buitenafmetingen is het bed uiterst wendbaar, zelfs in kleine ruimtes. Het floorline 15|80 bed kan op elke hoogte worden verplaatst. Het resultaat: meer veiligheid en tijdsbesparing in de dagelijkse zorg.

# Het ergonomisch geoptimaliseerd ligvlak

Met zijn ligvlak voldoet het floorline® 15|80 bed aan een duidelijk gedefinieerde kwaliteitseis voor de zorg zowel naar comfort als ergonomie.

- ⊕ Het 4-delige ligvlak biedt een ergonomische rugleuning. Een virtueel draaipunt, dat zorgt voor een comfortabel en fysiologisch verantwoorde zithouding en verminderd de drukpunten op het lichaam. De lengtecompensatie van de rugleuning is 11 cm (virtueel draaipunt)
- ⊕ Een verscheidenheid aan zit- en ligvlakinstellingen van het ligvlakstelsel zorgt voor meer individueel ligcomfort
- ⊕ De geïntegreerde bed- en onrusthekkverlenging zorgt voor een snelle en eenvoudige aanpassing aan de lichaamsgrootte van de bewoner
- ⊕ Het uiterst stabiel hoofddeel is ook geschikt voor intensief gebruik
- ⊕ Diverse instelmogelijkheden zoals Trendelenburg, Anti-Trendelenburg en comfortzithouding kunnen worden geselecteerd met één knop



## Verstelbaar ligvlak

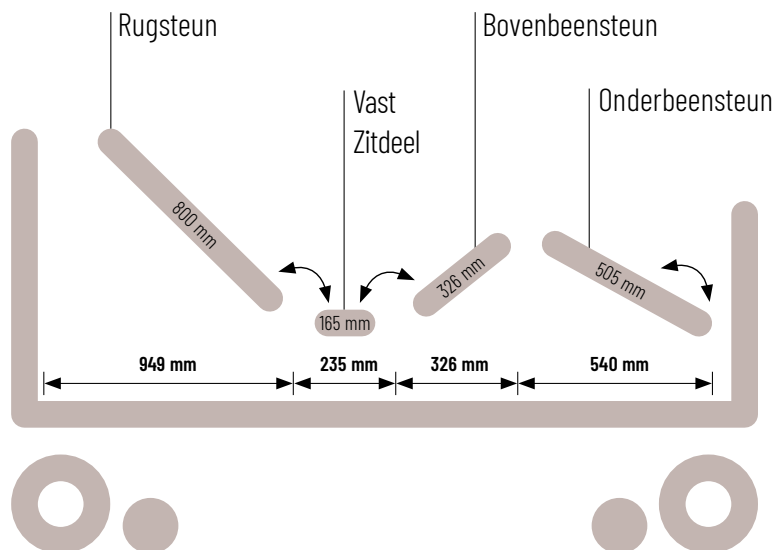



# floorline® 15|80 bed: complete uitrusting



## floorline® 15|80 bed

Afmeting	
Externe afmetingen	103 × 219 cm
Afmeting ligvlak	90 × 200 cm
Speciale maten	Breedte 100, 105, 110 cm Uitbreiding zonder gereedschap tot 210 of 220 cm, geen verandering van zijhekken
Hoogteverstelling	van 15 - ~ 80 cm
Bodemvrijheid	15 cm
Gewicht	
Bed gewicht	ca. 132 kg
Maximale belasting	220 kg
Maximaal gebruikersgewicht	185 kg
Zijhekken	
Systemen	SR1, SR2 of SR3 (zie pagina 11)
Onderverdeling	doorlopende, lang gedeelde, kort gedeelde, gecentreerd, hoofdzijde, zonder zijhekken
Hoogte*:	
- Houten latten met spanningsregeling	39,5 cm
- met ripolux® neo	35 cm
Verdere uitrustingskenmerken	
Paneele	type 40, type 40 laag type 41, type 41 laag type 42 type 43, type 43 laag
Motor	
Spatwaterbescherming volgens IPX4, hoge kwaliteit spiraalkabel met trekcontasting en knikbescherming, SMPS in plaats van transformator met beschermende extra-laagspanning en veiligheid uit het stopcontact.	

\* Afstand tussen de bovenrand van het ligvlak en bovenrand van verhoogde zijhekken op SR3.

Het bock floorline® 15|80 bed biedt een uitgebreide standaarduitrusting. Met de geïntegreerde bed- en onrusthekkverlenging kan het verplegend personeel de bedlengte in slechts enkele stappen aanpassen aan verschillende bewonersprofielen.

Het floorline® 15|80 bed is standaard voorzien van grote dubbele zwenkwielen, een richtingswiel en centrale vergrendeling te bedienen aan beide zijden van het bed. Het biedt een breed scala aan verstelmogelijkheden en een comfortabel ligvlak.

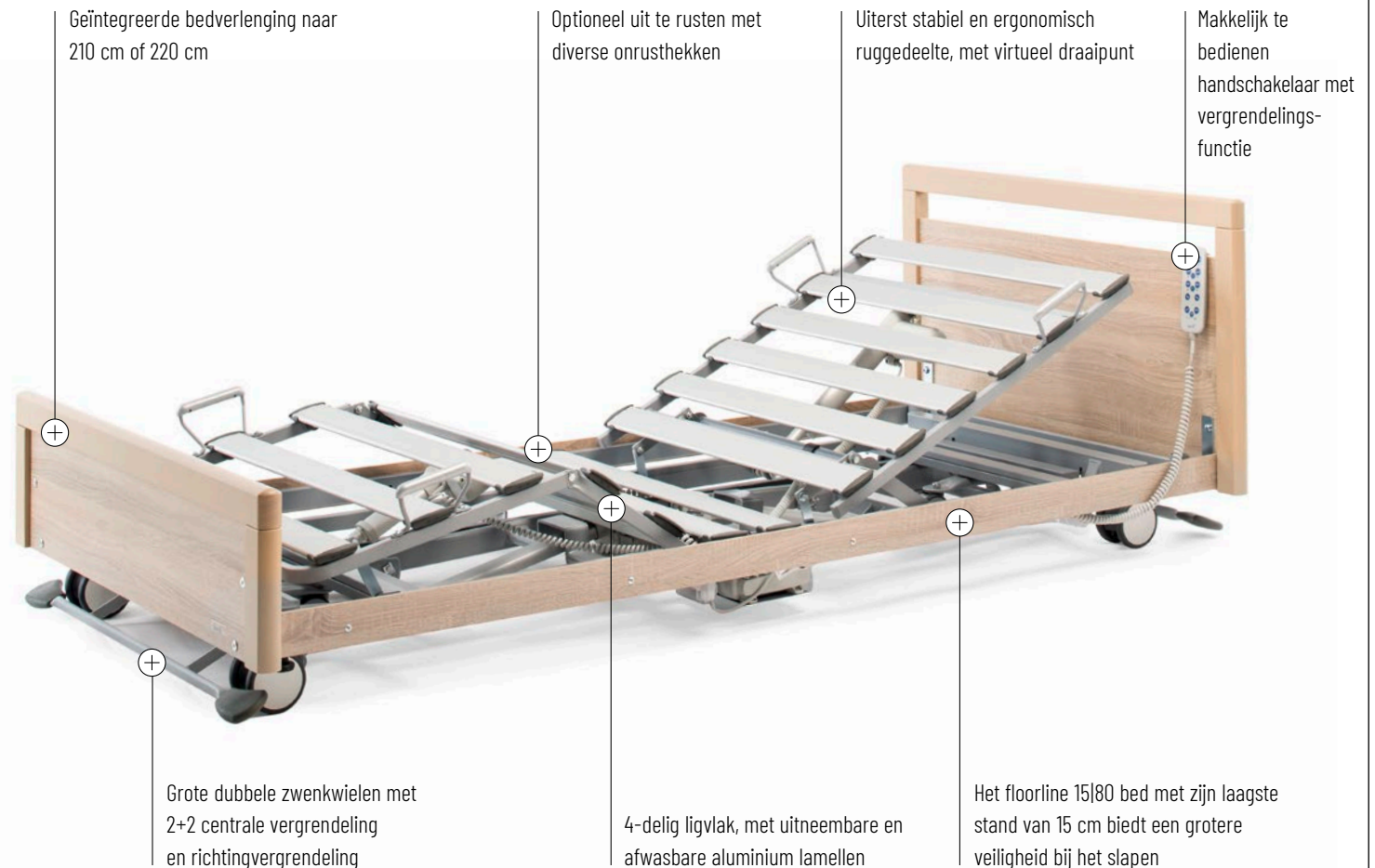

# Gepersonaliseerd, een ligvlak naar wens



## Houten latten met spanningsregeling

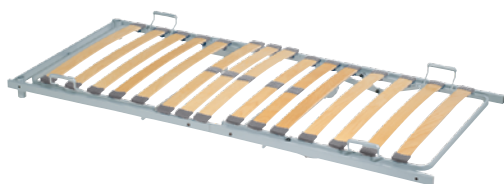

### De basisversie.

De beproefde veerhouten latten met zoneversterking zijn bij bock al in de standaarduitvoering verkrijgbaar.

De zoneversterking in de bilzone zorgt voor een hoog comfort, vooral in zittende positie. De latten van verenhout zijn gemonteerd in flexibele en duurzame rubberen bevestigingen. Dit maakt eenvoudige vervanging mogelijk indien nodig.

### Voordelen voor de bewoner:

- ⊕ Comfortabel en ergonomisch

### Voordelen voor de verpleegster:

- ⊕ Onderhoudsvriendelijk en duurzaam

## Ligvlak met aluminium lamellen



### Met klembare aluminium lamellen.

Het moderne ligvlak maakt een snelle en individuele drukontlasting mogelijk dankzij de individueel uitneembare aluminium lamellen. De stabiele latten zijn eenvoudig te verwijderen, schoon te maken en weer terug te plaatsen. Een ombouw naar het ripolux® neo systeem is bij dit ligvlak te allen tijde mogelijk door het draaien van de aluminium lamellen en de aanschaf van de afzonderlijke veren.

### Voordelen voor de bewoner:

- ⊕ Afneembare aluminium lamellen voor individuele drukontlasting

### Voordelen voor de verpleegster:

- ⊕ Uiterst licht materiaal
- ⊕ Stabiele aluminium latten, Duurzaam en wasbaar

## ripolux® neo



### Eén ligvlakstelsel - perfect voor iedereen.

Het flexibele ripolux® neo lattenbodemsysteem past zich precies aan de drukverdeling van het lichaam aan voor een comfortabele, ergonomische positionering in alle zit- en ligposities.

### Voordelen voor de bewoner:

- ⊕ Veren in twee verschillende hardheidsgraden voor individueel ligcomfort. Op verzoek een zacht beschikbaar
- ⊕ Drukvereffening dankzij onafhankelijk en nauwkeurig veermechanisme

### Voordelen voor de verpleegster:

- ⊕ Gereedschaploos en individueel ligvlak configuratie
- ⊕ Geen vochtopname en ideaal ventilatie

# Individueel configureerbaar: 3 zijhekken

## SR1



- ⊕ Soepele en gemakkelijke bediening
- ⊕ Grote flexibiliteit door verschillende lengtes
- ⊕ Achterwaarts compatibel met sommige bedmodellen
- ⊕ Compacte hoogte
- ⊕ Optimale haptiek
- ⊕ Discreet en ongecompliceerd ontwerp
- ⊕ Volledige uitvoering van de DIN EN 60601-2-52 norm



## SR2



- ⊕ Vastgestelde basisoplossing
- ⊕ Slank ontwerp
- ⊕ Gemakkelijk te hanteren dankzij het lage gewicht
- ⊕ Snelle montage op het bed
- ⊕ Snelle en gemakkelijke, intuïtieve bediening
- ⊕ Volledige uitvoering van de DIN EN 60601-2-52 norm



## SR3



- ⊕ Grote verscheidenheid aan varianten en verschillende decors
- ⊕ Geïntegreerde uitbreiding van de zijhekken mogelijk
- ⊕ Beproefd en getest voor jaren
- ⊕ Stijlen in houtdecor voor een huiselijke sfeer
- ⊕ Optioneel vergrendelbaar in de laagste stand
- ⊕ Volledige uitvoering van de DIN EN 60601-2-52 norm



# Individueel te configureren: 10 Eindpaneele

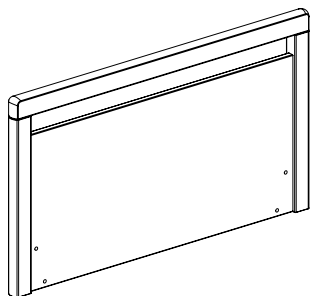

**Type 40**

- Omringende massief houten noppen met decoratieve vulling
- Handrail voor meer veiligheid
- Praktisch bed split
- Voor vrijstaande zijhekken

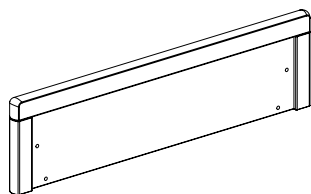

**Type 40 laag**

- Laag voeteindstuk voor meer gezelligheid
- Cirkelvormige massief houten noppen met decoratieve vulling
- Voor vrijstaande zijhekken

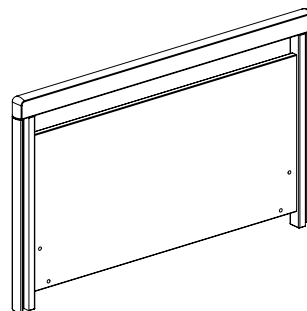

**Type 40 voor eindstuk geleide zijhekken (SR3)**

- Doorlopende massief houten noppen met decoratieve vulling
- Handrail voor meer veiligheid
- Praktisch bed split

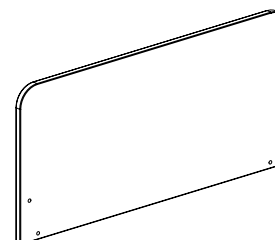

**Type 41**

- Modern decoratief eindpaneel
- Voor vrijstaande zijhekken

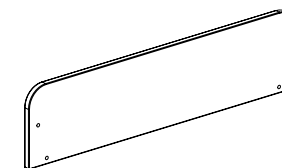

**Type 41 laag**

- Modern decoratief eindpaneel
- Laagstaand eindpaneel voor meer gezelligheid
- voor vrijstaande zijhekken

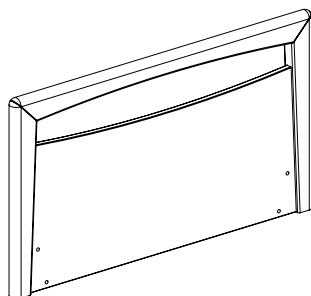

**Type 42**

- Omringende massief houten noppen met decoratieve vulling
- Gebogen greepopening: quiltgleuf
- Taps toelopende schoenplaat rand
- Voor vrijstaande zijhekken

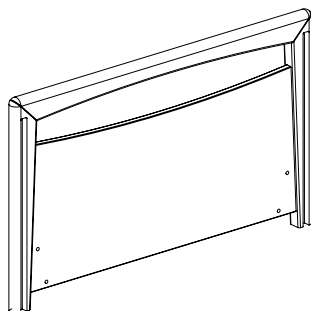

**Type 42 voor eindstuk geleide zijhekken (SR3)**

- Doorlopende massief houten noppen met decoratieve vulling
- Gebogen greepopening: quiltgleuf
- Taps toelopende schoenplaat rand

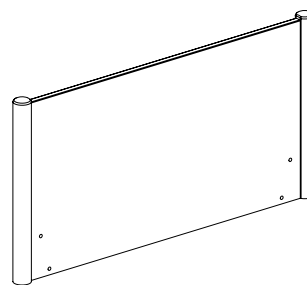

**Type 43**

- Recht decorpaneel van hout
- Zijdelings bevestigde ronde stijlen van massief hout
- Voor vrijstaande zijhekken

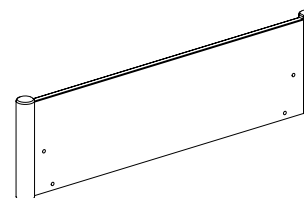

**Type 43 laag**

- Laag voeteindstuk voor meer gezelligheid
- Recht decorpaneel van hout
- Zijdelings bevestigde ronde stijlen van massief hout
- Voor vrijstaande zijhekken

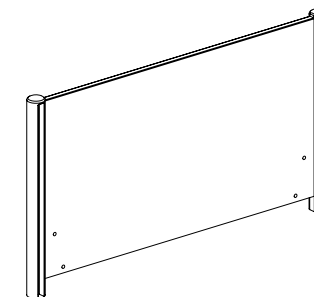

**Type 43 oor eindstuk geleide zijhekken (SR3)**

- Recht decoratief houten blad
- Zijdelingse ronde noppen van massief hout

# Individueel te configureren: 8 kleuren

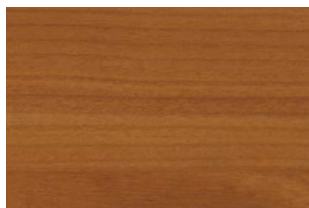

**Kers Havanna**  
R42006

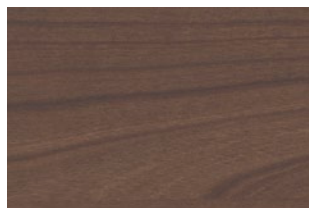

**Madison Walnut**  
R30011

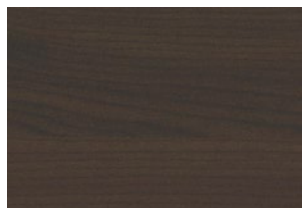

**Ahorn After Eight**  
R27017



**Koninklijke Esdoorn**  
R27001

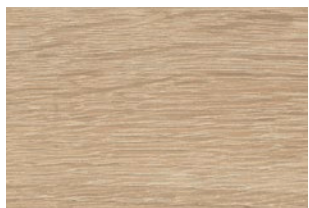

**Sonoma Eik**  
R20128



**Haagbeuk**  
R24015



**Beuken gestoomd**  
R24034

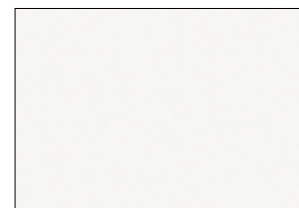

**Wit**  
W10140

# Meer veiligheid, meer comfort: Het floorline® 15|80 bed accessoires

## Bedverlenging tot 210 of 220 cm



### Set bestaande uit:

- Beugel voor het verlengen van het ligvlak
- Twee decoratieve stukken om aan het ligvlakframe te bevestigen

## Wandafstandhouder hoofdzijde



- Optioneel met plug of rol
- Traploos en individueel instelbaar: 70 tot 220 mm (afstand van het eindstuk van het bed tot de muur)

## Wandafstandhouder lateraal



- Optioneel met plug of rol
- Traploos en individueel instelbaar: 10 tot 90 mm (afstand van het eindstuk van het bed tot de muur)

## Verlichte handbediening



Voor meer comfort en veiligheid in het donker verlichten de toetsen wanneer ze worden ingedrukt.

## Bedlamp E



Eigen schakelaar en eigen stekker

## Bedlamp G



Met de hand te bedienen

## Licht onder het bed



Met de hand te bedienen

# Meer veiligheid, meer comfort: Het floorline® 15|80 bed accessoires

## Zusters controle systeem



## Batterij systeem, accu box



Opladbare batterij om  
Functionaliteit, b.v. bij stroomuitval

## Mechanische shock-noodverlaging

Art.nr. op aanvraag

## Sta-op-hulpmiddelen



**Papegaai**  
Art.nr. 92228 A001

## Infuushouder



**Infuushouder (vast)**  
Art.nr. 890.02301



**Infuushouder  
(in hoogte verstelbaar)**  
Art.nr. 890.02302



**Infuushouder  
voor sta-op-hulp**  
Art.nr. 890.02300

# floorline® 15|80 bed: Alle voordelen op een rijtje



## Voordelen voor exploitanten

- ⊕ Goede investering op lange termijn
- ⊕ Betere valpreventie
- ⊕ Minder valincidenten
- ⊕ Verbetert het anti-fixatiebeleid
- ⊕ Minder belasting voor de verpleging aan het bed



## Voordelen voor de bewoner

- ⊕ Geen beperking van de vrijheid
- ⊕ Toegenomen zelfstandigheid
- ⊕ Veilig en waardig slapen in bed
- ⊕ Aanzienlijk verminderd risico op letsels bij vallen, dankzij de laagste stand van 15 cm
- ⊕ Comfortabeler, ergonomisch ligvlak
- ⊕ Stimuleert de mobiliteit van de bewoner



## Voordelen voor de verzorger

- ⊕ Verbeterde werkhouding door de ideale ergonomie van het bed
- ⊕ Minder stress door de gebruiksvriendelijkheid van het bed
- ⊕ De geïntegreerde bed- en onrusthekkerverlenging zorgen voor een snelle en gemakkelijke individuele aanpassing aan de lichaamsgrootte van de bewoner
- ⊕ Diverse ligvlakinstellingen alsmede mobilisatiehulp





.bock<sup>®</sup>////

© gedeponeerd handelsmerk

Versie: 02 | 2022

Onder voorbehoud van technische wijzigingen.

Foto credits: Nicola Rehage, Gütersloh

Hermann Bock GmbH

Nickelstraße 12

33415 Verl

Duitsland

Telefoon: + 49 (0) 5246 9205 0

Fax: + 49 (0) 5246 9205 25

Internet: [www.bock.net](http://www.bock.net)

E-mail: [info@bock.net](mailto:info@bock.net)